

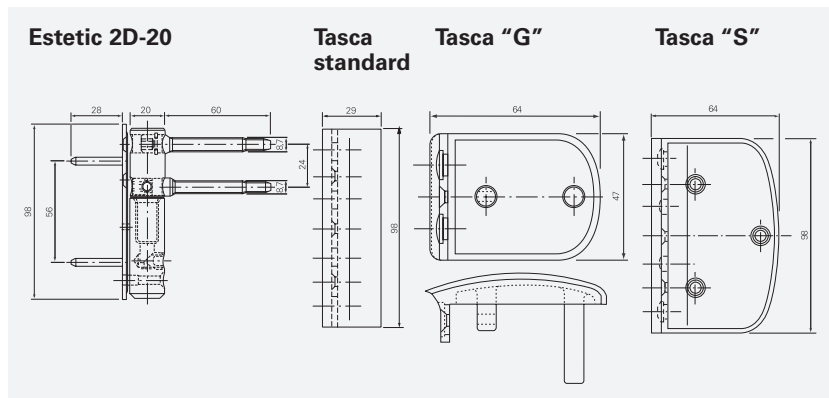

Cerniere Estetic 2D-20 per portoncini in PVC

Estetic 2D-20

Informazioni tecniche



Ulteriori informazioni

- Materiale:** Acciaio.
- Trattamento di superficie:** Zincatura bianca 4 micron.
- Plastificatura:** Tutti i colori secondo tabella RAL.
- Posa:** Dima o centro di lavoro.
- Applicazioni:** Su richiesta si possono sviluppare e produrre delle cerniere adatte alle diverse applicazioni.
- Istruzioni di montaggio:** Punta di foratura \varnothing 4,2 per viti e perni telaio
Punta di foratura \varnothing 7,7 per gambi su anta
Inserto PH2 per viti
Inserto esagonale 5 mm per gambo.



Cerniere Estetic 2D-20 per portoncini in PVC

Cerniere Estetic 2D-20

Dime e accessori a pag. 88

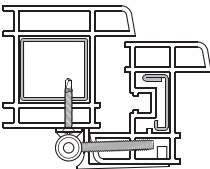

Applicazione	Codice ordinazione	Dimensioni gambo	Codice articolo					
			RAL 9016 Bianco	RAL 1013 Beige	RAL 8003 Caramello	RAL 8022 Marrone	Cromo Satinato	Dorato
	Tipo							
	Cerniera 2D-20 Spessore da 1,5 mm Spessore da 3 mm	8,7 x 60	759436 517052 517083	779250	759520 517081 517088	759519 519061	759523	759522

Cerniere imballo da 24 pz.
Spessori imballo da 100 pz.

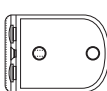
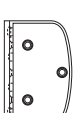
Tasche per cerniera Estetic

Codice ordinazione	Codice articolo					
	RAL 9016 Bianco	RAL 1013 Beige	RAL 8003 Caramello	RAL 8022 Marrone	Cromo Satinato	Dorato
Tipo						
 Tasca standard	700440	1107804	700442	711942	735044	706880
 Tasca "G"	767012	779248	767013	767014	767016	767015
 Tasca "S"	731144	779249	731142	731143	735059	731145

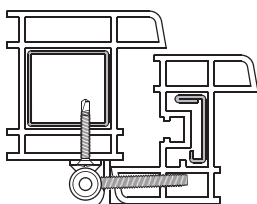
Imballo da 24 pz.

Applicazione	Codice ordinazione		Codice articolo	
	Tipo	Ø X L	GS	
	 SPT E / 21 - 6,8	4,3 X 27	747627 (2)	
	Vite per fissaggio cerniera su telaio SPT E / 7,3 - 5,5	5 X 55	751412 (1)	

(1) Imballo da 500 pz.
(2) Imballo da 1.000 pz.