

Terminale GR5 con nottolino - corsa 16 mm, movimento 90°

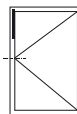

Descrizione

Elemento terminale con nottolino di chiusura registrabile mediante chiave esagonale da 4 mm.

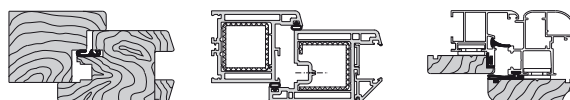
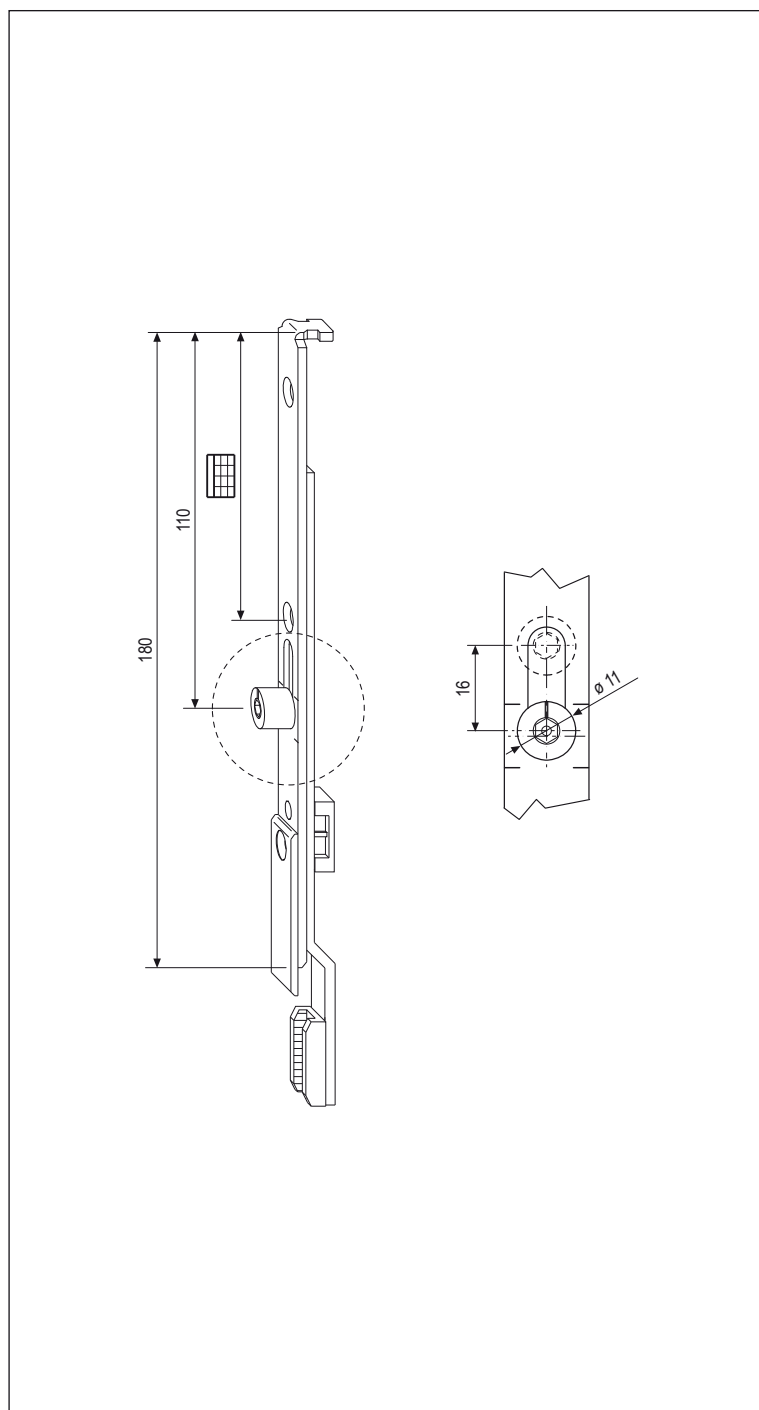

Utilizzo

Come terminale superiore nei sistemi con apertura a bandiera a 1 battente, in abbinamento ai cremonesi variabili. E' necessario per limitare la rotazione della martellina a 90° ed è predisposto anche per l'aggancio con chiusure angolari o chiusure supplementari.



Fissaggio

Viti da 3,5x30 con filetto idoneo al materiale impiegato per la costruzione dell'infisso. L'unione con i componenti collegabili, viene garantita da 1 piastrina mobile premontata, che copre anche il taglio delle parti rasabili.

Posizione fori vite

GR 5	
	Rif B-A
	
1°	19
2°	83
3°	148

Specifiche d'ordine

GR	Articolo		
5	A40481.00.05	180	1